

Händler - Information



SAUTER bumper / Front-Protektor L+

Frontprotektor L+

für Frontkraftheber Kat. 2 (Befestigung über 3-Punkt Aufhängung)

Eigenschaften:

- ↗ Eigengewicht: 170kg -> variabel ballastierbar bis max. 1.390kg
- ↗ Gesamtbreite mit Umrissleuchten (245cm - 285cm einstellbar)
- ↗ Gesamtbreite über die Flügel (230cm - 270cm einstellbar)

Lieferumfang:

- ↗ Frontprotektor L+
- ↗ Applikationen (Aufkleber)
- ↗ Reflektierende Warnfolie nach ECE 104
- ↗ LED Umrissleuchten, inkl. 7-pol. Stecker
- ↗ Peilstäbe zur Rangierhilfe
- ↗ Integriertes Zugmaul (10to. Zuglast)



Farbwahl / Beschichtung:

- ↗ **kostenneutral** in Standardfarbe: RAL3002 (karminrot)
- ↗ **kostenneutral** in vielen Traktorfarben erhältlich: u.a. CASE, Claas, Fendt, John Deere, MF, New Holland, SDF (Traktor Sonder- und Metallic-Lackierungen ausgeschlossen)
- ↗ Sonderlackierungen / weitere Farben: auf Anfrage

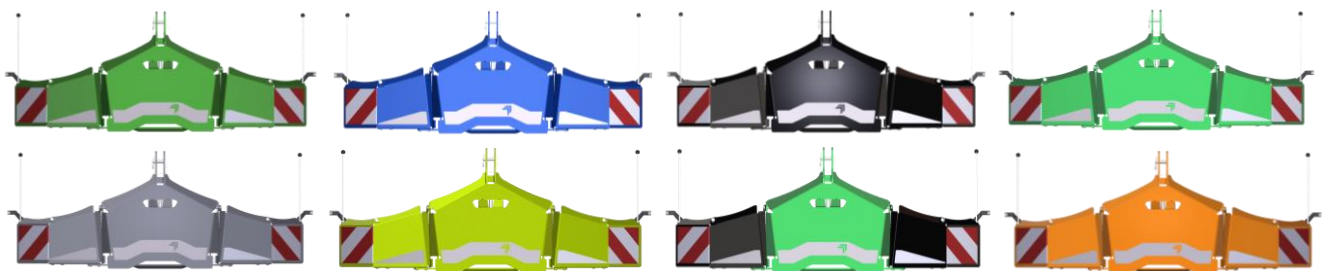

Abbildungen zeigen Farbbeispiele

Konstruktionsänderungen, Irrtümer u. Fehler vorbehalten!

Hans Sauter GmbH • Auerbachweg 13 • D-87778 Stetten • Tel.: +49 8261 / 75994-0 • Fax: 75994-20
www.sauter-stetten.com • Instagram: [sauter_frontsysteme](https://www.instagram.com/sauter_frontsysteme)

OPTIONEN:

Ballastplatte 90kg

- Ballastplatte 90kg (max. 8x 90kg möglich)
- Farbe: Schwarz RAL 9011
- Befestigungselemente

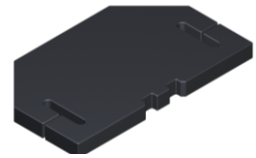

Grundballastplatte 250kg

- Ballastplatte 250kg (1x möglich)
- erweiterbar mit Zusatzballastplatte um weitere 250 kg
- Farbe: Schwarz RAL 9011
- inkl. Befestigungssatz
- Gesamthöhe Platte inkl. U-Profil ca. 100mm

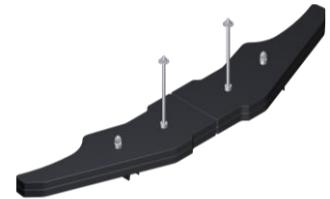

Zusatzballastplatte 250kg

- Ballastplatte 250kg (1x möglich)
- Grundballastplatte muss hierfür bereits vorhanden sein
- Farbe: Schwarz RAL 9011
- ohne Befestigungssatz
- Höhe Platte ca. 50mm



Werkzeugkasten

- Werkzeugkasten aus robustem Kunststoff
- Farbe: Schwarz
- Volumen: 50L
- Ballastierung mit max. 2 Ballastplatten 90kg sowie 2x 250kg (Grundballast- und Zusatzballastplatte) möglich



Zusatzfanghaken mit Spindeloberlenker

- 2x Fanghaken (links / rechts); Farbe: Schwarz RAL 9011
- 1x Spindeloberlenker Kat. 2 inkl. gehärtetem Oberlenkerbolzen
- Walterscheid Fanghaken Kat. 3L, zweifach absteckbar (max. 1.200kg / 1.500kg Gerätegewicht, je nach Absteckposition)
- Spindeloberlenker M30x3,5 / HL180
- Aufbewahrung in Transportstellung möglich



KOMBINATIONEN:

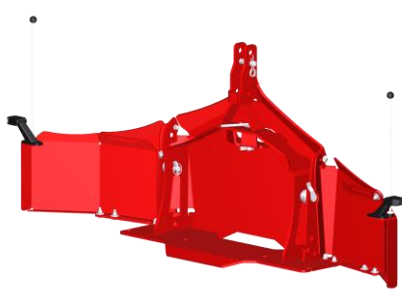

Protaktor L+
(Eigengewicht 170kg)

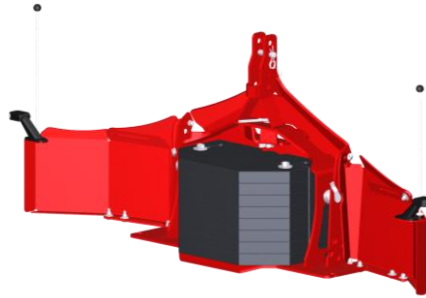

bis zu 8x Gewichtsplatten
zu je 90kg



bis zu 8x Gewichtsplatten zu je 90kg
zzgl. max. 2 Gewichtsplatten zu je 250kg

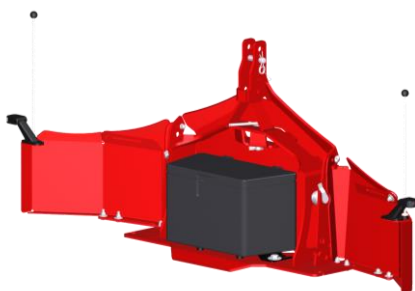

Werkzeugbox

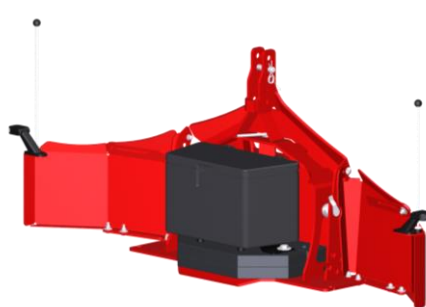

Werkzeugbox mit Ballastierung
(2x 90kg Gewichtsplatten)

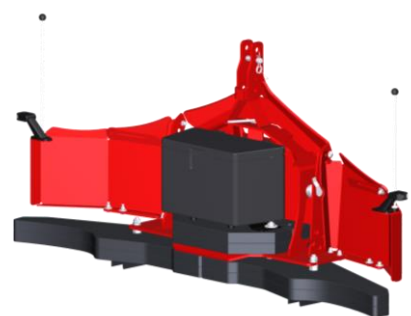

Werkzeugbox mit max. Ballastierung
(2x 90kg und 2x 250kg Gewichtsplatten)

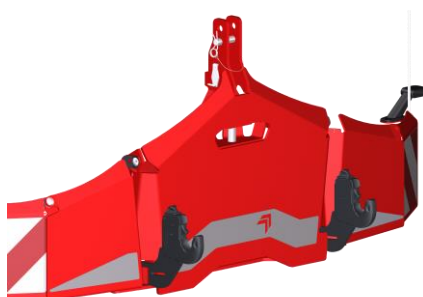

Fanghaken
(absteckbar in 2 Positionen)

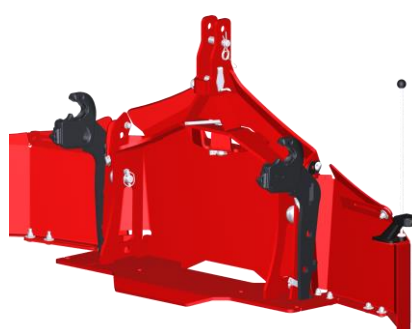

Fanghaken
(in Transportstellung)



Fanghaken & Oberlenker
(in Anwendung mit Schlepperdreieck)

Lassen Sie uns Vorbilder sein -
machen wir die Straßen gemeinsam sicherer

Konstruktionsänderungen, Irrtümer u. Fehler vorbehalten!

Hans Sauter GmbH • Auerbachweg 13 • D-87778 Stetten • Tel.: +49 8261 / 75994-0 • Fax: 75994-20
www.sauter-stetten.com • Instagram: sauter_frontsysteme

LED Umrissleuchten ★ einfache Montage ★ Peilstäbe als Rangierhilfe ★ integriertes Zugmaul ★ bessere Wahrnehmung bei Tag & Nacht ★ stufenlos einstellbar



erhöhte Sicherheit im Straßenverkehr ★ reflektierende Warnfolie (nach ECE104) ★ modulare Stahlkonstruktion ★ als Werbefläche nutzbar ★ Befestigung über 3-Punkt Aufnahme (Kat. 2)

SAUTER

Konstruktionsänderungen, Irrtümer u. Fehler vorbehalten!

Hans Sauter GmbH • Auerbachweg 13 • D-87778 Stetten • Tel.: +49 8261 / 75994-0 • Fax: 75994-20
www.sauter-stetten.com • Instagram: [sauter_frontsysteme](https://www.instagram.com/sauter_frontsysteme) 